

PLANAR Beamsplitter &
NVIDIA 3D Vision Replacement

3D PluraView

3D-Stereo Visualisierung für Öl & Gas Anwendungen

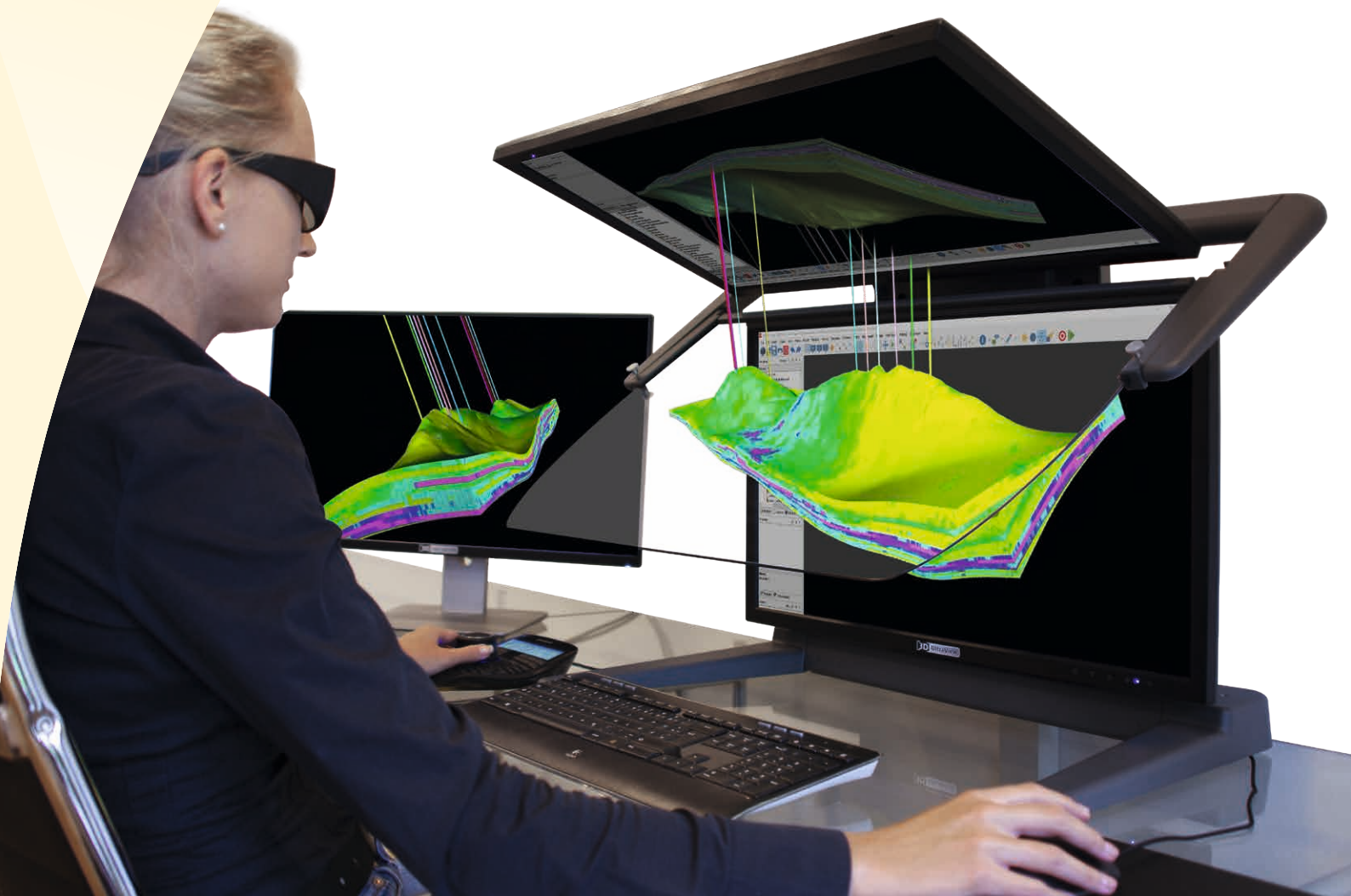

- Flimmerfrei für professionellen Dauereinsatz
- Höchste Helligkeit – tageslichttauglich
- Zwei Gehäusedesigns: 22"/24" und 27"/28"
- Weiter Betrachtungswinkel – Multi-User
- Zertifiziert für 3D-Stereo Applikationen
- Auflösung FHD, 2,5K oder 4K



3D PluraView – stereoskopische 3D-Visualisierung für die Öl- und Gasindustrie

Optimale Visualisierung von 3D-Geodaten für Geologen und Geophysiker

Um die Exploration und Produktion von Öl- und Gasfeldern zu optimieren und in Ausbeute bzw. Effizienz zu steigern, ist es notwendig komplexe geologische Bedingungen genau zu verstehen. Mit einem besseren Verständnis können Probleme früher erkannt werden, was vermeidbare Verzögerungen im Ablauf minimiert und zu einer erheblichen Kostenreduktion führt. Die optimale Visualisierung von 3D-Geodaten ist für Geologen und Geophysiker der Schlüssel zur bestmöglichen Analyse und Bewertung geologischer und geophysikalischer Informationskomponenten. Diese optimale Visualisierung direkt am Arbeitsplatz bieten die stereoskopischen 3D PluraView Doppelbildschirmssysteme mit integriertem Beamsplitter-Spiegel von Schneider Digital. Mit bis zu 4K Auflösung pro Bildschirm und Stereokanal profitiert der Anwender an seinem Arbeitsplatz von einer durchgängig verfügbaren, extrem hellen und kontrastreichen 3D-Stereo Darstellung bei der Auswertung von stratigraphischen Profilen, seismischen 3D Daten, Bohrlochinformationen und daraus abgeleiteten 3D Modellen. In der Öl- und Gasindustrie wird speziell zur Exploration und Produktionssteigerung auf stereofähige Software gesetzt, wie z.B. Petrel von Schlumberger, Halliburton GeoProbe oder MapInfo Discover. Diese ermöglichen dem professionellen Anwender alle relevanten ‚subsurface‘ Informationen schnell und umfassend zu integrieren, visualisieren und analysieren, Varianten und Simulationen durchzuspielen, das Verständnis der Konzession zu verbessern und letztlich genauere Prognosen für den Ertrag an Kohlenwasserstoffen zu liefern. Hierbei ist die Visualisierung in 3D-Stereo fester Bestandteil eines ‚Best-Practice Toolkit‘, das den Erfolg des Projekts sicherstellt.

Erdölingenieure und Geowissenschaftler investieren viel Zeit, um 2D und 3D Datensätze aus mehreren Quellen zu kombinieren und daraus interpolierte 3D Untergrundmodelle in digitaler Form zu erzeugen. Diese Datensätze werden von der Öl- und Gasindustrie im Laufe der Zeit in einer Vielzahl von Formaten, mit unterschiedlicher Auflösung und als sehr große Datensätze intensiv verwendet. Die stereoskopischen Monitore der 3D PluraView Serie, bieten mit ihrer bewährten Beamsplitter-Technologie höchste Qualität für die stereoskopische Darstellung am Arbeitsplatz. Sie sind die maßgebliche Schnittstelle in der Visualisierung, für die Erstellung und Analyse von digitalen 3D ‚Zwillingen‘. Auf den stereoskopischen 3D Monitoren von Schneider Digital können alle erfassten Oberflächen- und Untergrundstrukturen sowie dynamische Prozesse visualisiert werden, die für die Exploration und Produktion von Öl- und Gasfeldern relevant sind. Echte stereoskopische Visualisierung macht es nicht nur einfacher 3D-Daten zu interpretieren, sondern verbessert auch ganz entscheidend die Zusammenarbeit zwischen den Mitgliedern von Explorations- und Produktionsteams.

Vorteile der 3D-Stereo Visualisierungs-Technologie für Öl- und Gasunternehmen:

- 3D PluraView Monitore sind vollständig kompatibel mit nahezu jeder Workstation, sogar mit Laptop-Hardware. Es wird je nach Softwarespezifikation nur eine professionelle Standardgrafikkarte benötigt.
- Keine Notwendigkeit für spezielle Treiber oder IT-Konfigurationen, keine Stereosignalgeber wie sie aktive LCD Shutter-Brillen benötigen. 3D PluraView Monitore funktionieren mit standardmäßigen NVIDIA- oder AMD-Grafiktreibern und sind zukunftssicher mit den jeweils neuesten Windows oder Linux Versionen.
- Absolut flimmerfrei und damit dauerhaft-komfortables Arbeiten durch sehr leichte, passive und kreuzpolarisierte Stereobrillen.
- Gemeinsames stereoskopisches Betrachten für Arbeitsgruppen von zwei bis sechs Anwendern, insbesondere mit den 27" und 28" 3D-PluraView-Modelle.
- Voll integriert und in normalen Büro-Tageslichtumgebungen nutzbar durch helle und kontrastreiche Displays mit bis zu 4K-Auflösung pro Stereokanal.
- Echte räumliche Tiefenwahrnehmung im 3D-Stereo-Anzeigemodus, der ein intuitives und schnelleres Verständnis von stratigraphischen und tektonischen Merkmalen und Zusammenhängen fördert.
- Beste 3D-Stereo-Visualisierungslösung für Geospezialisten und Ingenieure, die alle stereoskopischen Softwarefunktionen führender Applikationen unterstützt.
- Signifikante Entscheidungshilfe durch 3D-Visualisierung, bessere Absicherung von Arbeitsergebnissen sowie Fehlervermeidung und weniger Spielraum für Fehlinterpretationen.

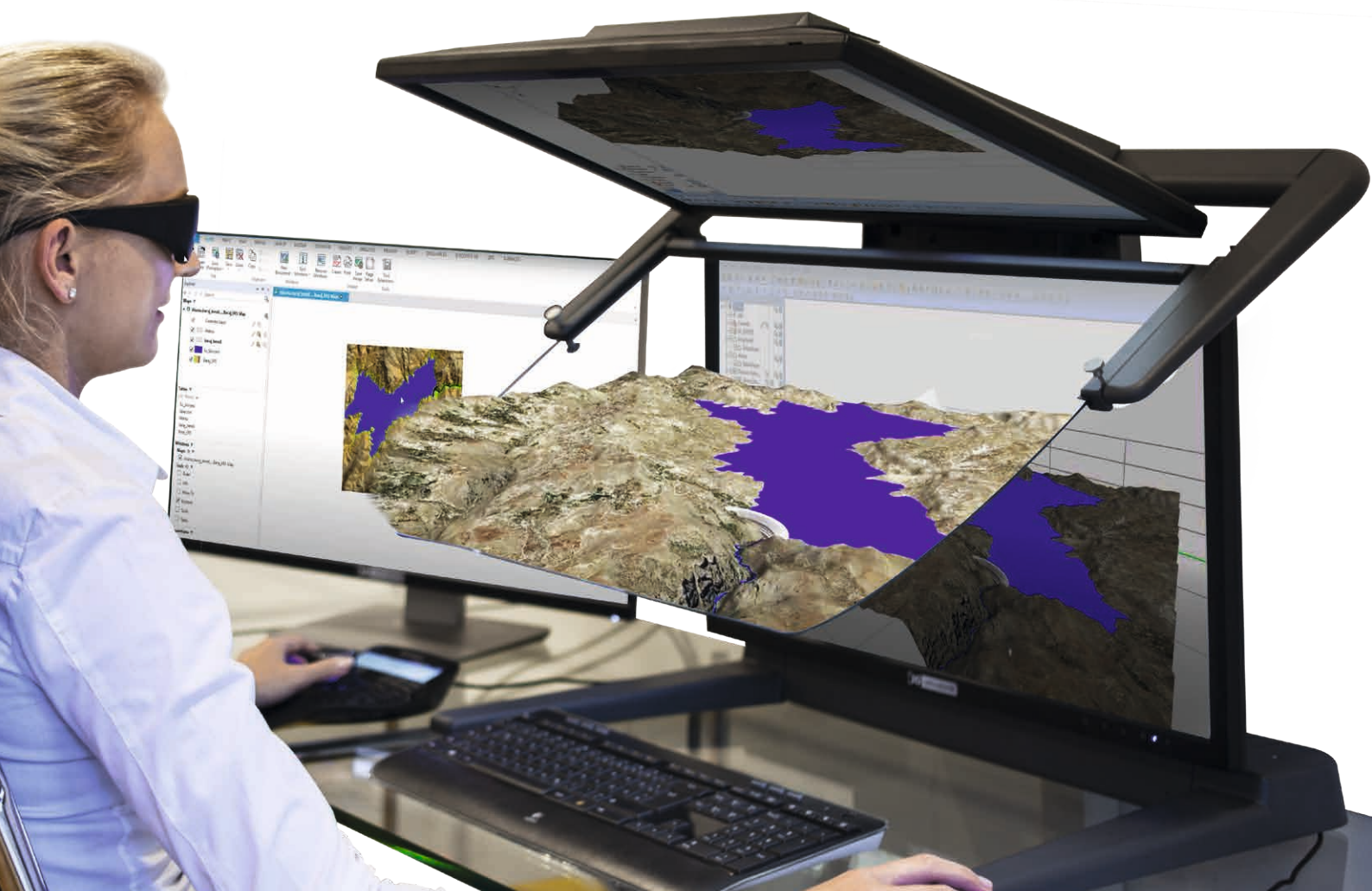



Optimale Visualisierung für stereoskopische 3D-Geodaten am Arbeitsplatz

Komfortables Arbeiten und Messen in 3D-Stereo

Die 3D PluraView Monitore sind ideal geeignet, um 3D Lagerstättenmodelle zusammen mit detaillierten Oberflächendaten stereoskopisch in 3D darzustellen. Mit zwei hochauflösenden Bildschirmen werden die beiden Stereobilder für das linke und das rechte Auge durch den sog. ‚Beamsplitter‘, einem speziell beschichteten Halbspiegel, zu einem sehr hellen und kontrastreichen, holographischen Stereobild kombiniert. Durch den unterschiedlichen Polarisationswinkel der PluraView Brillen werden beide Stereokanäle für das linke und das rechte Auge getrennt und es entsteht daraus eine perfekte 3D-Stereo Darstellung für den professionellen Desktop.

Die stereoskopische Visualisierung ist ein wesentlicher Bestandteil von professioneller Geologiesoftware, wie z. B. Schlumberger Petrel, Halliburton GeoProbe, Baker Hughes JewelSuite, die Dassault GEOVIA Module oder MapInfo Discover. Der globale Marktführer im GIS Bereich ist die Firma Esri die mit ArcGIS Pro eine vollständig stereoskopische 3D-GIS Umgebung implementiert hat. ArcGIS Pro ermöglicht auch mit 3D Voxel Elementen die Abbildung von stratigraphischen und tektonischen Strukturen im Untergrund.

Die Visualisierung und insbesondere auch die Editierung von räumlichen Strukturen in 3D-Stereo Umgebungen ist eine absolute Schlüsselfunktion. Mit einem stereofähigen Display können sofort und intuitiv räumliche Beziehungen verstanden und hochgenau erfasst werden können, im Vergleich zu einfachen Bildschirmen, die nur eine flache und damit lediglich 2D-perspektivische Ansicht ohne Tiefenrelation ermöglichen.

Moderne Softwareumgebungen für Exploration und Produktion sind immer dreidimensional und volumenbezogen. Sie müssen aufgrund der hohen Kosten und Risiken so effizient wie möglich, dabei zuverlässig und in der Datenprozessierung optimiert sein. Die anschließenden field operations müssen letztlich alle HSE-Standards erfüllen, womit die gesamte Prozesskette nachweislich und vollumfänglich dem aktuellen Stand der Technik und ‚best practice‘ entsprechen muss.

3D PluraView Einsatzbereiche

Kompatibel mit allen führenden Branchen Anwendungen

Die 3D-PluraView Monitore von Schneider Digital stellen diesen aktuellen Stand der Hardwaretechnik dar. Sie sind mit Abstand die praktischsten und höchstauflösenden 3D-Stereo Desktopsysteme, die momentan verfügbar sind und sind für den ermüdungsfreien, täglichen Einsatz in normalen Büroumgebungen konzipiert als perfekte Visualisierungslösung für:

- 3D Geodaten Visualisierung –Stratigraphie und tektonische Flächen
- Interpretation seismischer 3D Daten
- Integration von 3D Oberflächen- und Untergrunddaten
- Bewertung und Analyse von Reserven
- Feldentwicklungsplanung
- 3D Modellierung der Eigentumsrechte
- Vorbereitung und Visualisierung von Richtungsbohrungen
- Lagerstätten Simulation, Druckabfallsmodellierung
- Dynamische Modellierung von finiten Elementen (FEM)
- Öl & Gas 3D-Druck Anwendungen
- Software-Training für Geologen, Geophysiker und Erdöl-/Erdgas-Ingenieure
- Geowissenschaftliche Ausbildung
- Industrieanlagensimulation / Installation von Produktionstechnik

Übersicht der wichtigsten 3D PluraView kompatiblen Gas & Oil Anwendungen:



JewelSuite



Mapinfo Discover 3D



VoxelGeo



GeoProbe



IHS Markit
Kingdom



VOG



Geovia MineShed



Geovia Surpac



Geovia PCBC



Geovia GEMS



Geovia MINEX



Petrel

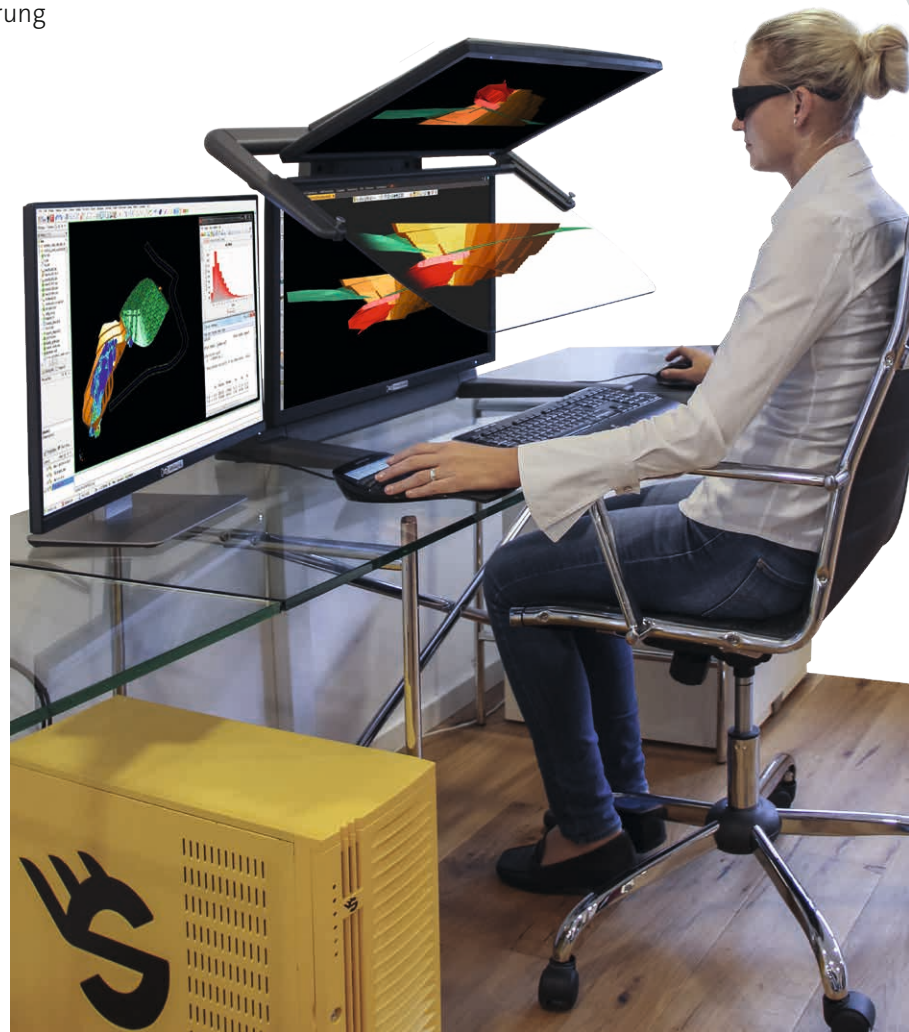

Die aktuelle Liste der 3D PluraView-unterstützten Software-Anwendungen stehen zum Download bereit unter:
<https://www.3d-pluraview.com/de/einsatzbereiche>



Software Certified
for all 3D stereo
applications

Liste aller Applikationen >



Explorationsergebnisse durch 3D-Modelle zuverlässig absichern

Ein umfassendes und genaues Verständnis der verfügbaren geologischen und geophysikalischen 3D-Daten ist erforderlich, um die stratigraphischen und tektonischen Strukturen, sowie die Gesteinseigenschaften von Öl- und Gaslagerstätten in Bezug auf ihr Förderpotential zu verstehen. Für diese Einschätzung werden u.a. seismische 3D Profile erfasst um Reflektionshorizonte, Strukturen und Verwerfungen zu erkennen. Zusammen mit Indikatoren aus anderen Datenquellen, wie z.B. existierenden Bohrlochmessungen, Aeromagnetik und Geoelektrik, werden alle Informationen zusammengeführt, um ein möglichst kompetentes 3D-Modell der Lagerstätte zu erstellen. Bei positiver Bewertung wird dieses vorläufige Modell dann mit zusätzlichen Geodatensätzen erweitert, um fundierte Entscheidungen über die zukünftige Anzahl, Positionierung, Richtung und Tiefe von zusätzlichen Explorationsbohrungen zu treffen, bzw. erste Förderbohrungen abzuteufen.

Die Darstellung der Lagerstätten in „echtem“ 3D ist ebenso optimal, um umfassende statische und speziell auch dynamische Modelle im 4D-Zeitraffer zu erstellen, damit Druckminderungen und Durchflussänderungen unter verschiedenen Produktionsszenarien anschaulich zu simulieren. Für eine bestmögliche digitale Darstellung der Lagerstätte ist die richtige Kombination, Auswertung und Interpretation verschiedener 3D-Merkmale essenziell. Dies umfasst alle größeren tektonischen Strukturen, wie versiegelnde oder nicht versiegelnde Verwerfungen und die Modellierung stratigraphischer Schichten. Insbesondere umfasst es so viele Informationen wie möglich zu den Ursprungs-, Reservoir- und Deckgesteinsschichten. Sehr wichtig sind deren genaue Tiefe und Struktur der Reflektionshorizonte aus geophysikalischer Exploration, kombiniert mit physisch vorliegendem Gesteinsmaterial aus Bohrgut und Kernproben innerhalb des Untersuchungsgebietes, sowie die Ermittlung weiterer petrophysikalischer Gesteinsparameter durch Bohrlochsonden. Ein „gutes“ Untergrundmodell zeigt die räumlichen Beziehungen und Eigenschaften relevanter Merkmale ausreichend detailliert und kann daher verwendet werden, um mit annehmbarer Genauigkeit das zukünftige Verhalten einer Öl- und Gaslagerstätte unter verschiedenen Produktionsszenarien einzuschätzen. →

Mit der stereoskopischen Visualisierungs-Technologie von Schneider Digital ist es möglich, die richtigen räumlichen Beziehungen von Lagerstättenstrukturen und deren Eigenschaften perfekt zu visualisieren. Dies ermöglicht Erdöl- und Erdgas- Ingenieuren potenzielle Lagerstätten zu bewerten, Reserven zu schätzen sowie Lagerstätteneigenschaften und Produktionsverhalten vorherzusagen. Es ermöglicht ihnen, den Produktionsaufbau weiter zu optimieren, Projekte zeit- und budgetgerecht abzuschließen und letztendlich die Wettbewerbsfähigkeit und den Gewinn des Unternehmens zu steigern.

Gerade an der Schnittstelle von Explorations- zur Fördertechnik und dem damit verbundenen Anlagenbau, sind nicht nur ökonomische Aspekte, sondern auch umfassende Umweltschutzaspekte zu beachten. Die damit verbundenen Auflagen und behördliche Genehmigungsverfahren sind kritische Meilensteine für das Projekt. Geodaten, die auf den 3D PluraView am Arbeitsplatz vorbereitet und stereoskopisch visualisiert wurden, lassen sich identisch auf großformatigen Projektionssystemen und LED-Wänden ebenfalls stereoskopisch für größere Betrachtergruppen, so z.B. für eigene Entscheidungsträger und Behördenmitglieder, visualisieren und somit sehr viel einfacher begreiflich machen.

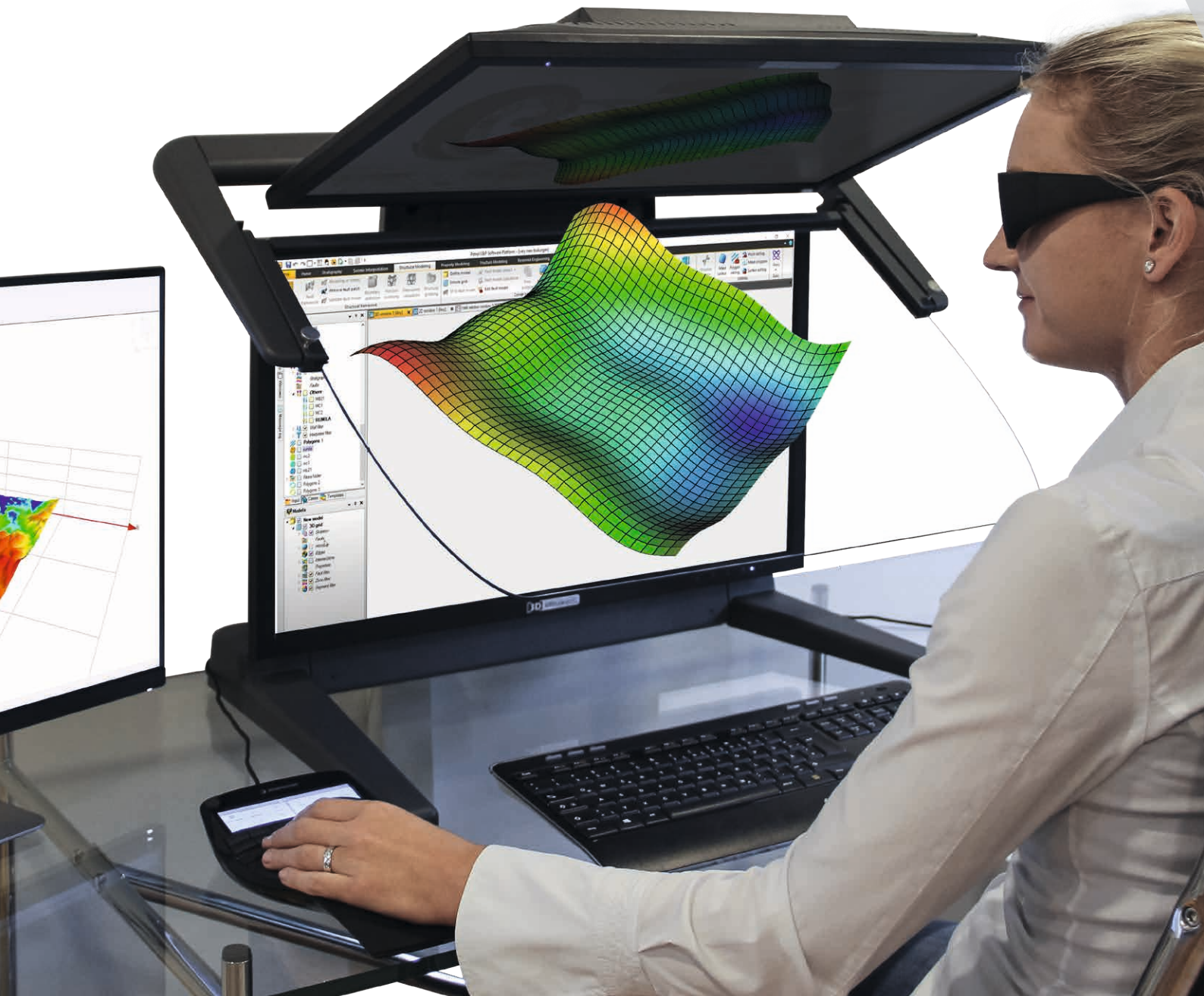

Performance-Workstations

Schneider Digital ist seit 1995 auf maßgeschneiderte Hardwarelösungen für professionelle 3D-Grafikanwendungen spezialisiert. Unser Schwerpunkt für die Konfiguration und Bau von hochperformanten Workstation und Servern liegt in der kompromisslosen Qualität und der perfekten Abstimmung aller Komponenten. Damit können wir eine lange Nutzungsdauer garantieren mit der Option zu einem späteren Zeitpunkt individuelle Komponenten aufzurüsten.

Durch die enge Zusammenarbeit mit Hardwareherstellern, Softwareunternehmen, Universitäten und Forschungsinstituten kennen wir die neuesten Hard- und Softwareentwicklungen aus erster Hand. Ebenso wichtig ist für uns der enge und vertrauensvolle Kontakt zu unseren weltweiten Hardware-Kunden. Diese umfangreiche Wissensgrundlage ist der Schlüssel für Workstation-Lösungen, die auf Ihre spezifischen Anforderungen zugeschnitten sind und Ihre Erwartungen erfüllen, bzw. übertreffen.

Die Herausforderung bei Geodaten Anwendungen besteht in der Kombination, große Datenmengen schnell zu laden und diese in stereoskopischer Darstellung an einem geeigneten 3D-Monitor zu visualisieren. Nur wenn alle Hard- und Softwarekomponenten perfekt aufeinander abgestimmt sind, ist latenzfreies Arbeiten mit umfangreichen 3D-Stereodatensätzen, wie z.B. detaillierten, großflächigen Geologie-Modellen möglich.

AMD
RYZEN
THREADRIPPER



Durch zusätzliche Schalldämmung und spezielle Kühllösungen sind unsere Workstations darüber hinaus auch sehr angenehme „Bürogeossen“.

High-End Workstation-Lösungen für komplexe Geospatial-Anforderungen

- Neueste Intel XEON, AMD EPYC oder AMD Ryzen Threadripper PRO Prozessor-Technologie
- Höchstgetaktete Prozessoren (bis 2x 38 Kerne auf Intel Plattform, bis 2x 64 Kerne mit AMD Threadripper PRO und EPYC)
- Bis zu 4 TB schneller DDR-4 ECC Arbeitsspeicher
- Bis zu vier High-End-Grafikkarten für AI/KI, CUDA oder OpenCL Anwendungen in einer Workstation
- Hochleistungs-NVMe-RAID mit Schreib- und Lesegeschwindigkeiten von mehr als 25.000 MB/s und 256 TB interner SSD-Speicherkapazität
- Optionale, ultraschnelle 100-GbE-LAN-Verbindung
- IPMI-Schnittstelle für sichere und komplette Arbeitsplatzverwaltung
- 19" Rackmount-fähig
- Höchste Qualität der verwendeten Komponenten



3D-Controller

Perfekte Messgeräte für GIS, Photogrammetrie und Kartierung

3D-Controller, auch als ‚3D-Mäuse‘ bezeichnet, sind möglichst ergonomische Hochleistungs-schnittstellen zur Steigerung von Produktivität und Komfort bei der Interaktion mit 3D Datensätzen. Frei programmierbare Tasten können dabei mit Funktionen und Makros belegt werden, ohne daß der Benutzer den Controller aus der Hand legen muß. Auch in Kombination mit einer ‚normalen‘ Maus, sind 3D-Controller optimal darauf ausgelegt, die 3D Visualisierungs- und Digitalisierungsfunktionen im Bereich GIS, Photogrammetrie, Mapping und CAx zu unterstützen.

Funktion & Nutzen

- Unterstützt von ALLEN Photogrammetrie Software-Anwendungen
- In den USA hergestellt mit patentiertem Design (Patentnummern D457884 (S1), D615980 (S3), D718309 (S4))
- Komfortable beidhändige Benutzbarkeit für GIS-, Photogrammetrie- und Vermessungs-Anwendungen
- Die optische Maus mit ihrem hochauflösenden Laser arbeitet ausgezeichnet auf ALLEN nicht reflektierenden Oberflächen und benötigt keine Wartung
- Das Z-Rad mit einer Auflösung von 1024 Stufen pro Umdrehung ermöglicht eine schnelle und präzise Messfunktion
- Hochpräzise X-Y-Laser-Navigation für exakte Lagesteuerung. Langlebige Tasten mit getestetem 10 Millionen Auslösungen sorgen für eine lange Lebensdauer



 *Stealth 3D Mouse*



3Dconnexion

3D Connexion Controller haben Ihren Ursprung in der Robotik und Weltraumforschung und sind führend für alle Anforderungen in 3D-Anwendungen. Die Controller bieten volle Kontrolle von bis zu sechs Freiheitsgraden (Anzahl der Freiheitsgrade an Applikation anpassbar). Ihr robustes und langlebiges Industriedesign macht sie zum starken Tool für alle Öl & Gas Anwendungen.

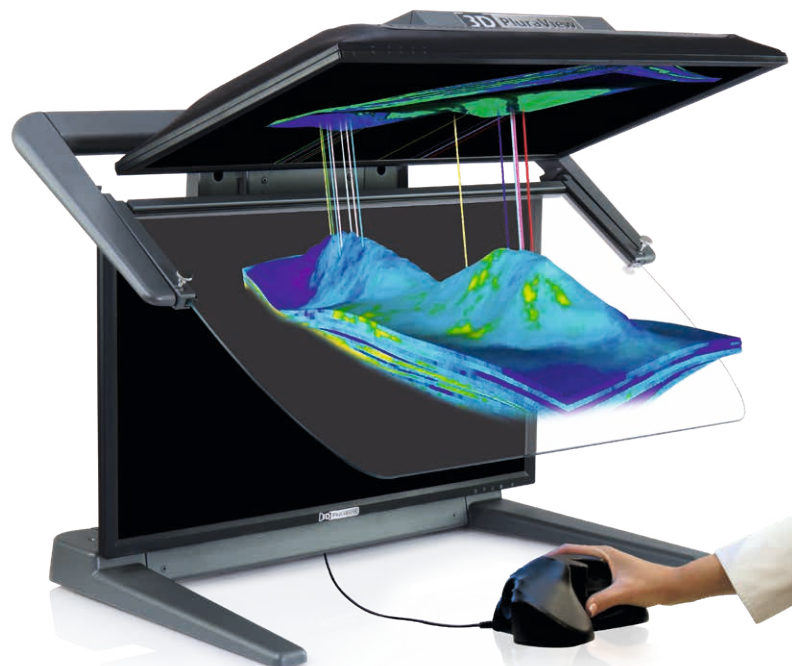

3D PLURAVIEW MONITOR - TECHNISCHE DATEN

	22" FHD	24" FHD
Display	21,5" (546 mm) Bildschirmdiagonale 2x 1.920 x 1.080 Auflösung (2.1 MP) 16,7 Millionen Farben (8-Bit) 250 cd/m ² Helligkeit	24" (610 mm) Bildschirmdiagonale 2x 1.920 x 1.080 Auflösung (2.1 MP) 16,7 Millionen Farben (8-Bit) 350 cd/m ² Helligkeit
	LED-Backlight-Technologie 2 ms Reaktionszeit 170 °/160 ° Betrachtungswinkel (H/V)	LED-Backlight-Technologie 1 ms Reaktionszeit 170 °/160 ° Betrachtungswinkel (H/V)
	Kontrastverhältnis 200.000 : 1 ACR	Kontrastverhältnis 1.000 : 1 statisch
Bildfrequenz	60 Hz	144 Hz
3D-Eigenschaften	160 cd/m ² Helligkeit mit Brille 1.920 x 1.080 Auflösung pro Auge	210 cd/m ² Helligkeit mit Brille 1.920 x 1.080 Auflösung pro Auge
	Lineare Polarisation 45 °/135 ° Beamsplitter: Halbtransparenter Spiegel	
3D-Formate	Quad Buffered OpenGL, Side-by-Side, Top-Bottom, Quad Buffered DirectX	
Betriebssysteme	Windows / Linux / macOS-Kompatibilität, Windows-10 und Windows-11 Zertifizierung	
Energieverbrauch	Leistungsaufnahme 53 Watt typisch; max. 1 W im Power Management Modus; jährlicher Energieverbrauch 94 kWh / Jahr	Leistungsaufnahme 61 Watt typisch; max. 1 W im Power Management Modus; jährlicher Energieverbrauch 135 kWh / Jahr
	Power Management VESA DPMS™, Energy Star 6.0 Energieeffizienzklasse B	
Gewicht	23 kg, Set mit Standfuß	26 kg, Set mit Standfuß
Maße	54 x 59 x 46 cm (B x H x T)	61,5 x 61,5 x 47,5 cm (B x H x T)
Integrierte Anschlüsse	2x DisplayPort 1.1 Kabel 2,5m	2x DisplayPort 1.2 Kabel 2,5m
	1 x Netzstecker C14 AC 100 - 240 V, 50 / 60 Hz	
Audio	Integrierte Lautsprecher 2 x 2 W	
Design	Diamond Dark Alu/Stahlbauweise Integrierte Elektronik Einstellbare Standfüße Made in Germany	
Technische Hinweise	2x DisplayPort 1.1 Ausgang an der Grafikkarte ist Voraussetzung, optional auch als dual DVI-Version lieferbar	2x DisplayPort 1.2 Ausgang an der Grafikkarte ist Voraussetzung für 144Hz, mit DP 1.1 ist ein Betrieb mit 120Hz möglich. AMD FreeSync Unterstützung
Grafikkarten-Voraussetzungen	Beliebige QuadBuffer fähige NVIDIA Quadro- und AMD FirePRO / RadeonPRO Karten, die wenigstens 2x DisplayPort 1.1 Monitorausgänge besitzen. Die Verwendung eines zusätzlichen, auf die Polarisation des Stereosystems abgestimmten Beistell-Monitors zum 3D PluraView wird empfohlen.	
Garantie	1 Jahr Garantie ohne Ausschluss, mit CarePack bis zu 5 Jahren verlängerbar	

47,5 cm / 18,70 inch

61,5 cm / 24,21 inch

31,5 cm / 12,40 inch

61,5 cm / 24,21 inch

61,5 cm / 24,21 inch

Supported Graphics Cards:
All NVIDIA Quadro & all AMD FirePRO / RadeonPRO

[Liste aller Karten >](#)

3D PLURAVIEW MONITOR - TECHNISCHE DATEN

	27" 2,5K	28" 4K/UHD
Display	27" (686 mm) Bildschirmdiagonale 2x 2.560 x 1.440 Auflösung (3,7 MP) 16,7 Millionen Farben (8-Bit) 350 cd/m ² Helligkeit	28" (711 mm) Bildschirmdiagonale 2x 3.840 x 2.160 Auflösung (8,3 MP) 1,073 Milliarden Farben (10-Bit*) 300 cd/m ² Helligkeit
	LED-Backlight-Technologie 1 ms Reaktionszeit 170 °/160 ° Betrachtungswinkel (H/V) BlackTuner zum Aufhellen von Schatten	
	Kontrastverhältnis 80.000.000 : 1 ACR	Kontrastverhältnis 12.000.000 : 1 ACR
Bildfrequenz	60 Hz	60 Hz
3D-Eigenschaften	210 cd/m ² Helligkeit mit Brille 2.560 x 1.440 Auflösung pro Auge	180 cd/m ² Helligkeit mit Brille 3.840 x 2.160 Auflösung pro Auge
	Lineare Polarisation 45 °/135 ° Beamsplitter: Halbtransparenter Spiegel	
3D-Formate	Quad Buffered OpenGL, Side-by-Side, Top-Bottom, Quad Buffered DirectX	
Betriebssysteme	Windows / Linux / macOS-Kompatibilität, Windows-10 und Windows-11 Zertifizierung	
Energieverbrauch	Leistungsaufnahme 75 Watt typisch; max. 1 W im Power Management Modus; jährlicher Energieverbrauch 131 kWh / Jahr	Leistungsaufnahme 98 Watt typisch; max. 1 W im Power Management Modus; jährlicher Energieverbrauch 173 kWh / Jahr
	Power Management VESA DPMS™, Energy Star 6.0 Energieeffizienzklasse B	
Gewicht	25 kg, Set mit Standfuß	26 kg, Set mit Standfuß
Maße	80 x 68 x 56 cm (B x H x T)	80 x 68 x 56 cm (B x H x T)
Integrierte Anschlüsse	2x DisplayPort 1.2 Kabel 3m 2x USB-2.0	2x DisplayPort 1.2 Kabel 3m 2x USB-3.0
	1 x Netzstecker C14 AC 100 - 240 V, 50 / 60 Hz mit Hauptschalter und Feinsicherung 3,15A	
Audio	Integrierte Lautsprecher 2 x 2,5 W	Integrierte Lautsprecher 2 x 3 W
Design	Diamond Dark Aluminiumbauweise Integrierte Elektronik Einstellbare Standfüße Made in Germany	
Technische Hinweise	2x DisplayPort 1.1 Ausgang an der Grafikkarte ist Voraussetzung AMD FreeSync Unterstützung	2x DisplayPort 1.2 Ausgang an der Grafikkarte ist Voraussetzung für 60Hz, mit DP 1.1 ist ein Betrieb mit 30Hz möglich. AMD FreeSync Unterstützung
Grafikkarten-Voraussetzungen	Beliebige QuadBuffer fähige NVIDIA Quadro- und AMD FirePRO / RadeonPRO Karten, die wenigstens 2x DisplayPort 1.1 Monitorausgänge besitzen. Die Verwendung eines zusätzlichen, auf die Polarisation des Stereosystems abgestimmten Beistell-Monitors zum 3D PluraView wird empfohlen. * Das Feature 10Bit Farbtiefe mit QuadBuffer 3D-Stereo funktioniert nur mit AMD Grafikkarten.	
Garantie	1 Jahr Garantie ohne Ausschluss, mit CarePack bis zu 5 Jahren verlängerbar	

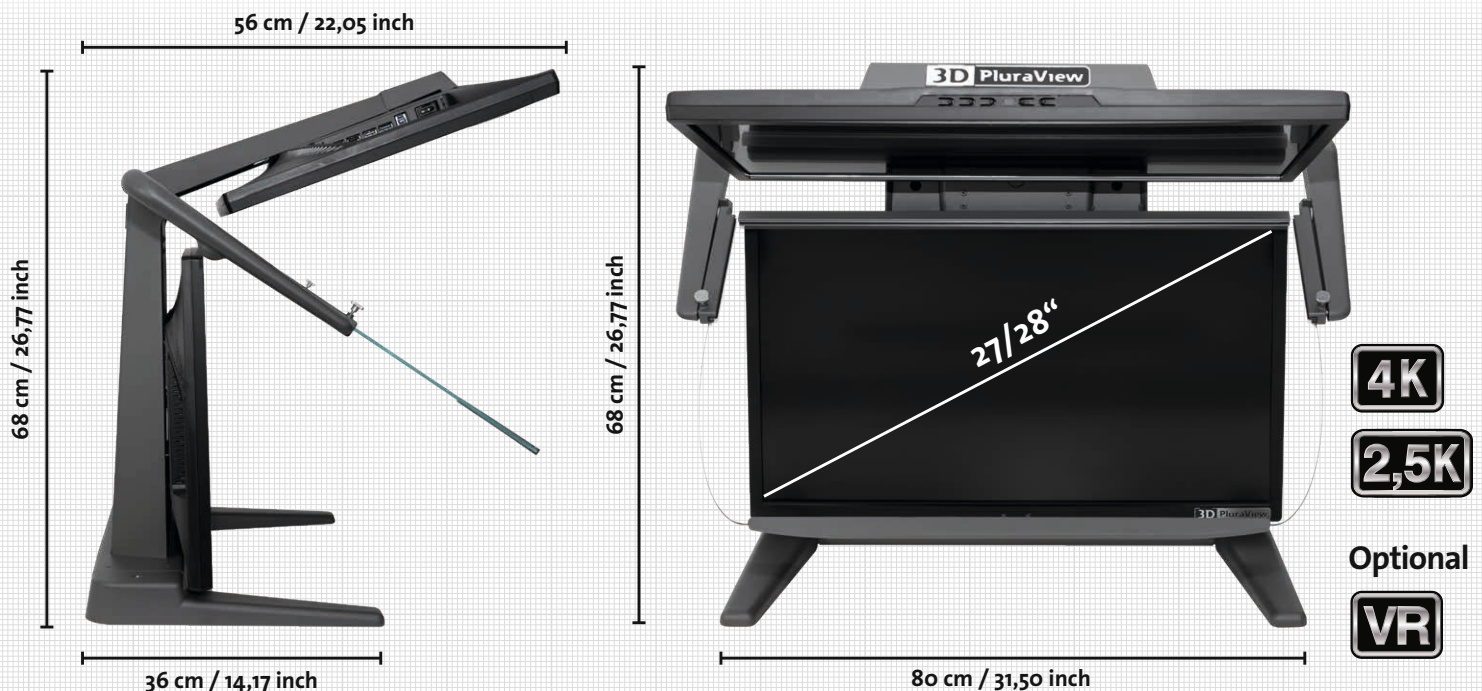



3D PluraView - Die Referenz der passiven 3D-Stereo Displays

Der 3D PluraView Monitor ist mit aktuell weltweit über 3.000 eingesetzten Monitorsystemen und über 300 kompatiblen 3D-Software-Applikationen Marktführer und etablierte Standard-Referenz für die 3D-Stereo Visualisierung in professionellen Einsatzbereichen.



Höchste Auflösung



Flimmerfrei



Tageslichttauglich



Breiter Betrachtungswinkel



Kompakte Bauart



Funktionales / Hochwertiges Design



Unterstützt NVIDIA & AMD



Plug & Play



Software-Zertifiziert



SCHNEIDER DIGITAL
Josef J. Schneider e.K.

Maxlrainer Straße 10
D-83714 Miesbach

Tel.: +49 (8025) 9930-0
Fax: +49 (8025) 9930-299

www.schneider-digital.com
info@schneider-digital.com

Partner von:



3D PluraView

www.3d-pluraview.com